

Реактор Реактор Reactor

TM

INOX

stainless steel solutions
by Tomika-Metal



Основна комплектовка

- Котвена бъркалка
- Термо риза
- Термометър
- Изоляция
- Система за наблюдение и контрол:
 - Наблюдателно стъкло
 - Осветително тяло
 - Изход за вземане на проби
 - Вход за добавки
- Изоляция

Базовый комплект

- Якорная мешалка
- Термо рубашка
- Термометр
- Система для наблюдения и контроль:
 - Смотровое стекло
 - Осветительное тело
 - Выход для отбора проб
 - Вход для добавки
- Изоляция

Basic completion

- Anchor agitator
- Thermo jacket
- Thermometer
- System for watching and control:
 - Sight glass
 - Lighting body
 - Outlet for taking probe
 - Inlet for assitive
- Insulation

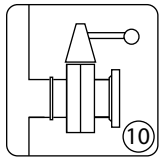

клапанен кран
клапанный кран
butterfly valve

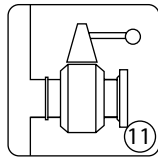

сферичен кран
сферический кран
ball valve

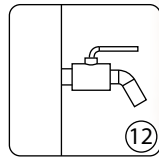

пробен кран
кран отбора проб
sample cock

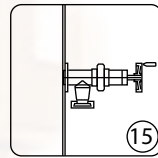

седлови кран
седловый кран
saddle valve

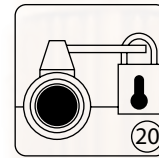

заклучване на изхода
запирание выхода
exit locked

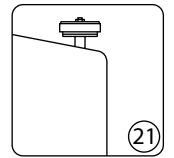

клапан
полиетиленовый клапан
two-way relief valve

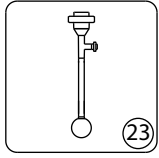

миеща глава
моющая головка
washing head

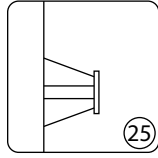

фланцово съединение
фланцевое соединение
flanged connection

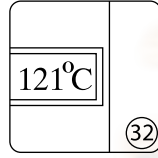

дигитален термометър
дигитальный термометр
digital thermometer

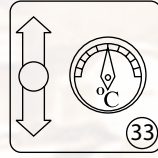

автоматичен контрол на
температура
автоматический контроль
температуры
automatic temperature
control

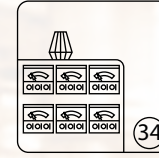

табло за управление
пульт для управления
control panel

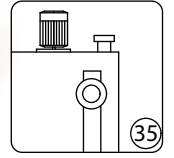

хидростанция
гидравлическая станция
hydraulic station

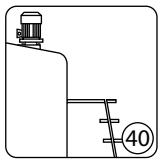

обслужваща площадка
обслуживающая площадка
gangway

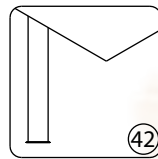

нерегулируема опора
нерегулируемая опора
unadjustable support

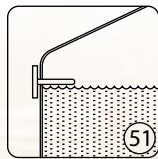

контрол горно ниво
контроль верхний уровень
maximum level probe

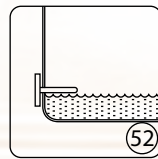

контрол долно ниво
контроль нижний уровень
minimum level probe

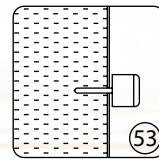

датчик за налягане
датчик давления
pressure probe



ултразвук
нивопоказател
ультразвуковой
указатель уровня
ultrasound level
indicator

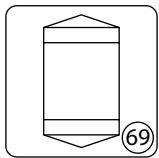

капак и първи мантел
от AISI 316
крышка и верхняя
цилиндрическая часть
от AISI 316
top and upper cylindrical
part AISI 316

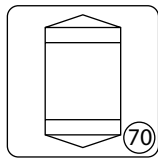

цялостно изпълнение от AISI 316
целостное выполнение из AISI 316
performance from AISI 316

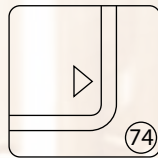

обработка отвътре до Ra 1.6
обработка внутри до Ra 1.6
inside treatment by Ra 1.6

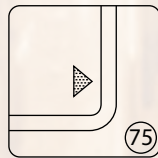

обработка отвътре до Ra 0.8
обработка внутри до Ra 0.8
inside treatment by Ra 0.8

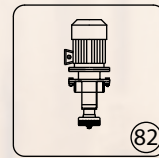

хомогенизираща глава
гомогенизирующая голова
homogenization head

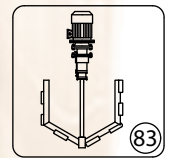

котвена бъркалка с обирачи
якорная мешалка с грабителей
anchor agitator with collectors

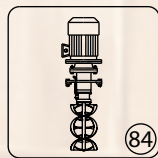

винтова бъркалка
винтовая мешалка
screw agitator

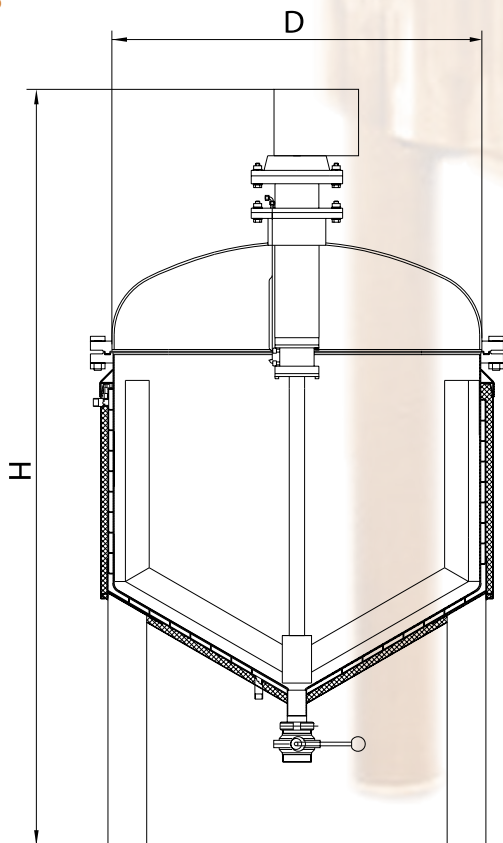

“ТОМИКА - МЕТАЛ” АД

ул. “Брезовско шосе” 176
4003 Пловдив, п.к. 119
тел.: 032 / 90 10 20
факс: 032 / 96 79 60
e-mail: office@tomika-metal.bg
www.tomika-metal.bg

TOMIKA METAL JSC

176 Brezovsko Shosse Str.
4003 Plovdiv, BULGARIA
tel. : 032 / 90 10 20
fax : 032 / 96 79 60
e-mail: office@tomika-metal.bg
www.tomika-metal.bg

TM INOX
stainless steel solutions
by Tomika-Metal

Проектиране, производство, монтаж на съдове, инсталации и оборудване от неръждаема стомана
Проектирование, производство, монтаж резервуаров, инсталляции и оборудования из нержавеющей стали
Design, manufacture, assembly of stainless steel tanks, installations and equipment